

# SOLA-TECS C

## Manual de instrucciones

BJ 2010...  
SN 0139...  
C400 | C600 | C800 | C1000  
BA 0303790 R03 2021-05

Manual de instrucciones del sistema de  
limpieza Sola-Tecs C.

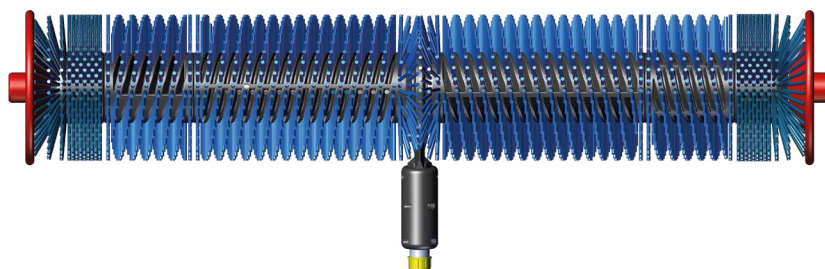

es

C400 | C600 | C800 | C1000



MADE  
IN  
GERMANY

Cleantecs

 <b>Aspectos básicos</b> .....	<b>5</b>
Resumen de los componentes del limpiador .....	6
Alcance de la entrega del limpiador .....	7
Accesorios necesarios para el funcionamiento .....	8
Kit de herramienta del limpiador .....	9
Cómo funciona el Sola-Tecs C .....	10
Componentes y su función .....	11
Uso previsto .....	13
Requisitos de las superficies fotovoltaicas a limpiar .....	13
Requisitos para el usuario del sistema .....	13
Necesidad de espacio del Sola-Tecs C .....	13
Requisitos del limpiador de alta presión .....	13
Requisitos para la lanza .....	14
Límites de rendimiento para el funcionamiento .....	14
Datos de rendimiento en funcionamiento normal .....	14
Declaración de conformidad de la CE .....	15
 <b>Conceptos básicos de seguridad</b> .....	<b>17</b>
Para su seguridad .....	18
 <b>Trabajo seguro</b> .....	<b>20</b>
<b>Trabajo seguro</b> .....	<b>21</b>
Seleccione un punto de partida seguro .....	21
Vigilar las fuentes de peligro en la zona de trabajo .....	21
Determinar la seguridad de los módulos a limpiar .....	21
Seguridad durante la limpieza .....	22
Comprobar y preparar el equipo de alta presión .....	22
Comprobar si las lanzas están dañadas .....	22

 <b>Puesta en marcha</b> .....	<b>23</b>
<b>Preparación para el montaje del limpiador</b> .....	<b>24</b>
Retirar los tapones de transporte	24
Comprobar la caja de engranajes	24
Comprobar el filtro de alta presión	25
<b>Montar el limpiador en la lanza</b> .....	<b>25</b>
Limpieza del sistema	25
Fijación y alineación	26
Atornillar a la lanza telescópica y a la varilla modular	27
 <b>Trabajar</b> .....	<b>28</b>
<b>Trabajar con el limpiador</b> .....	<b>29</b>
Colocar el limpiador en el punto de partida	29
Limpieza con el Sola-Tecs C	32
 <b>Transporte y almacenamiento</b> .....	<b>33</b>
<b>Transporte y almacenamiento del limpiador</b> .....	<b>34</b>
Preparación para el transporte	34
Preparación para el almacenamiento	35
 <b>Eliminación de residuos</b> .....	<b>36</b>
<b>¿Qué ocurre con los residuos?</b> .....	<b>37</b>
Embalaje	37
Caja de engranajes, engranaje planetario y cepillo de rodillo	37
Eje del engranaje, tapa del engranaje y boquilla de conexión	37



Es **IMPORTANTE** que lea estas instrucciones de uso **ATENTAMENTE ANTES DEL USO** y **QUE LAS GUARDE PARA FUTURAS CONSULTAS**.

Las instrucciones de uso son para...

Sola-Tecs C a partir del año de fabricación 2010 y a partir del número de serie 0139



## Componentes y funciones del sistema Sola-Tecs C

Aquí encontrará información sobre:  
Componentes del limpiador, herramientas para su mantenimiento, accesorios imprescindibles para su funcionamiento



### Resumen de los componentes del limpiador

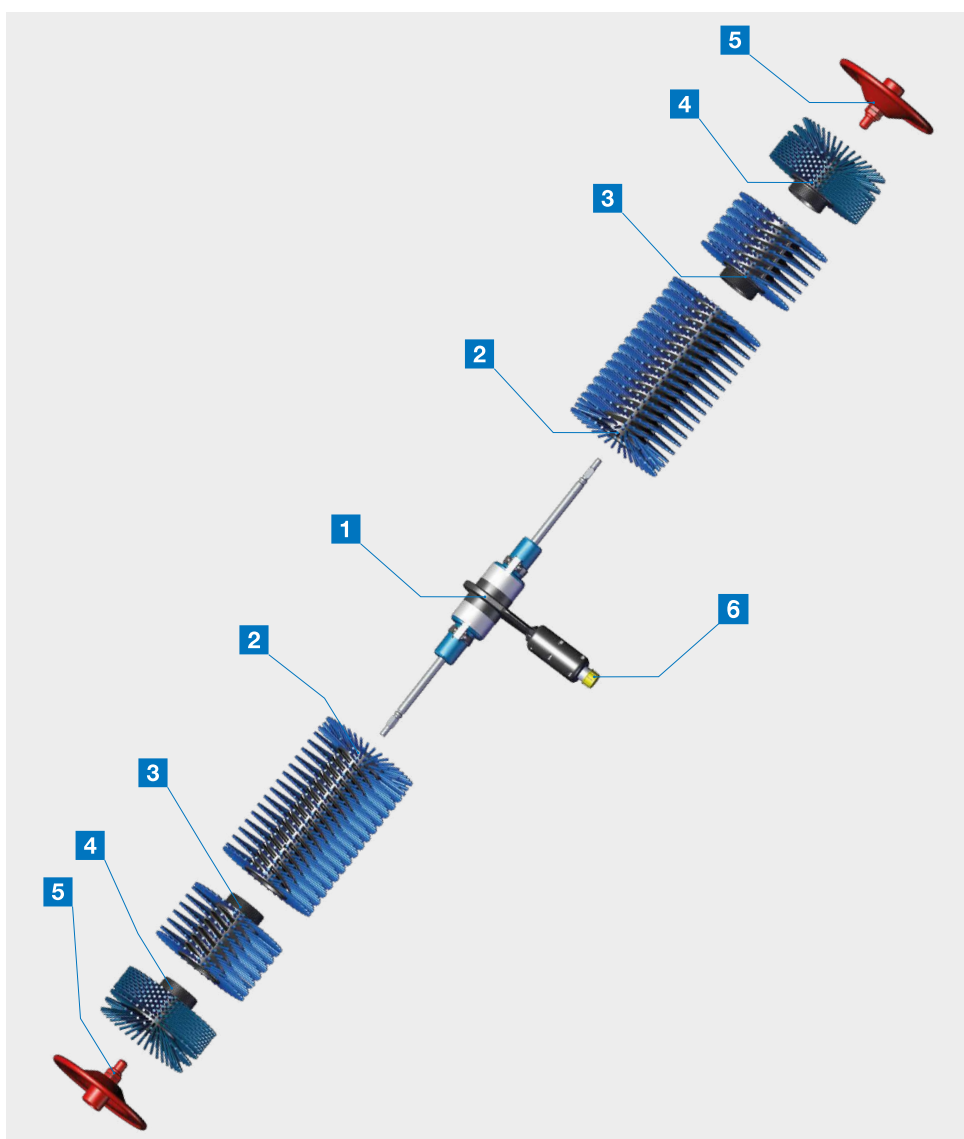

Volumen de suministro del limpiador

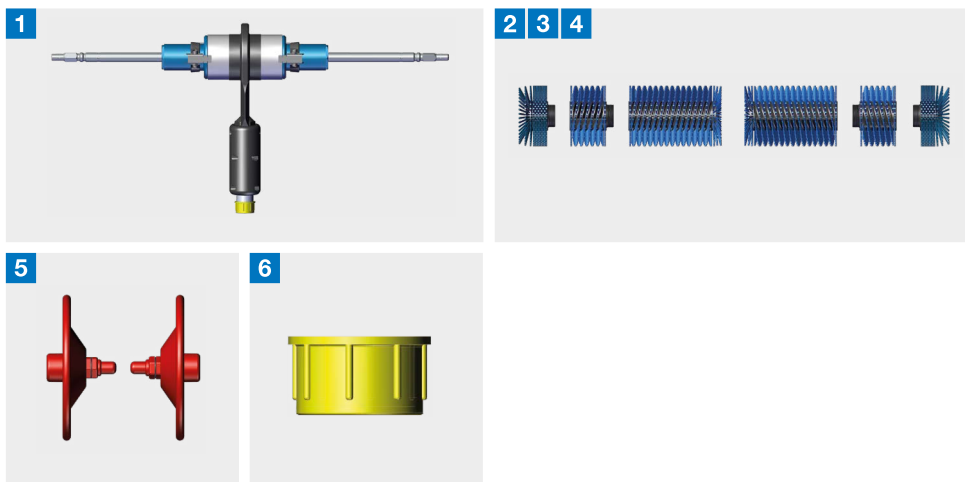

1 Dispositivo básico Sola-Tecs C

2 Rodillo de cepillo 4F 240 R + L

3 Rodillo de cepillo 4F 100 R + L

4 Rodillo de cepillo 4F Tapa R + L

2 3 4 Juego de cepillos C400

Juego de cepillos C600

Juego de cepillos C800

Juego de cepillos C1000

5 Tapas de transporte

6 Tapa de protección de rosca



### Accesorios necesarios para el funcionamiento

El Sola-Tecs C forma parte de un sistema de limpieza. Los accesorios enumerados aquí son necesarios para el funcionamiento.

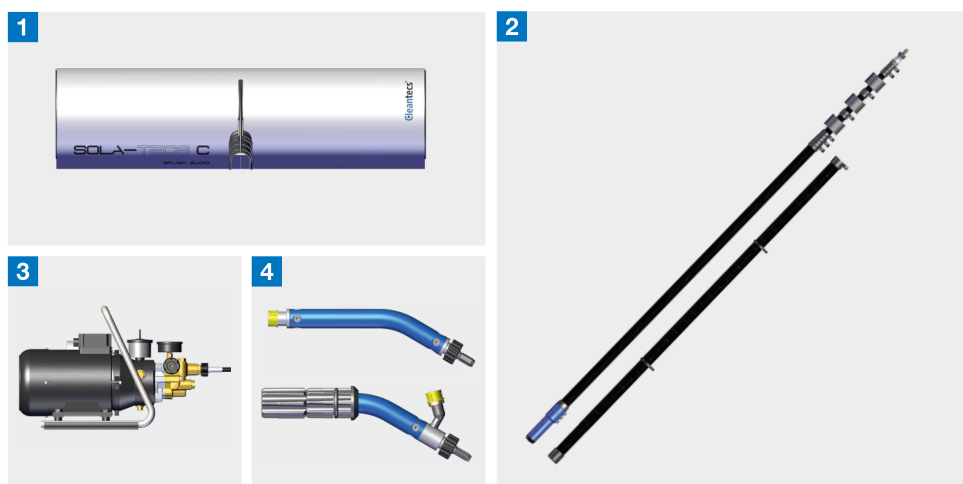

1 Protección contra salpicaduras C400

Protección contra salpicaduras C600

Protección contra salpicaduras C800

Protección contra salpicaduras C1000

2 Lanza telescópica SOLA-LITE VCTE 12

Lanza telescópica SOLA-LITE VCTE 15

Varilla modular SOLA-LITE VCMO 1.8

3 Limpiador de alta presión con manguera de alta presión NW6 (imagen de ejemplo)

4 Arco de lanza interior

Arco de lanza exterior





### Kit de herramientas del limpiador

Llave de vaso tamaño 8



Hexágono interior tamaño 2,5



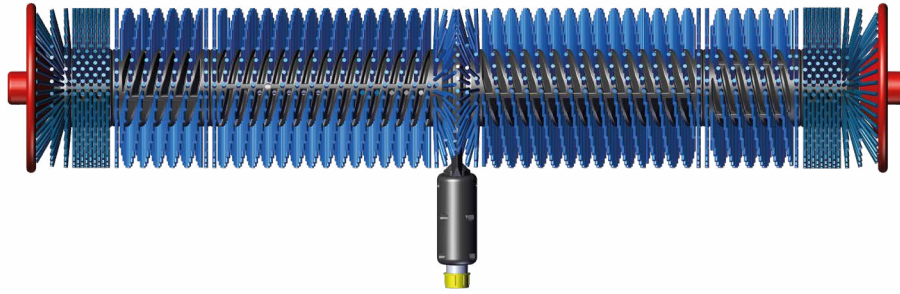

### ¿Cómo funciona el Sola-Tecs C

El sistema Sola-Tecs C consta de una caja de engranajes con un accionamiento por turbina de agua y el rodillo de cepillos para el trabajo de limpieza. La anchura de trabajo del rodillo de cepillos puede ajustarse de forma flexible.

La lanza es absolutamente necesaria para el funcionamiento. Sirve como asa y para realizar el movimiento de limpieza.

La energía se suministra mediante el agua a alta presión generada por un limpiador de alta presión. El agua a alta presión se pulveriza sobre la rueda de la turbina a través de una boquilla cerámica. De este modo, la energía incidente se convierte en trabajo mecánico.

El agua se utiliza después del trabajo de accionamiento para humedecer y lavar la superficie a limpiar. El agua usada para el limpiador debe ser agua ultrapura. Esta agua debe estar desmineralizada. La calidad del agua se puede determinar con un medidor TDS. La conductancia máxima del agua no debe superar los 30  $\mu\text{S}/\text{cm}$  (20 ppm).

Esto es importante para no crear depósitos en la superficie limpiada y evitar daños en el accionamiento de la turbina de agua debido a los efectos de lijado.

El limpiador puede funcionar tirando o empujando. La dirección de empuje se preselecciona girando el limpiador 180° alrededor del eje de conexión.



Caja de engranajes

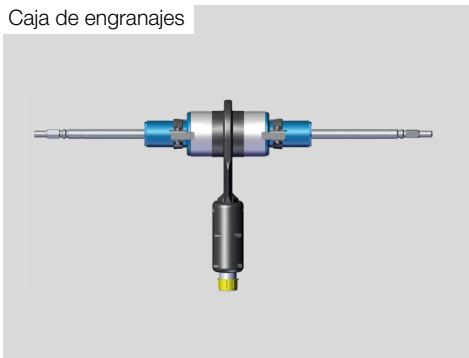

Rodillo de cepillos

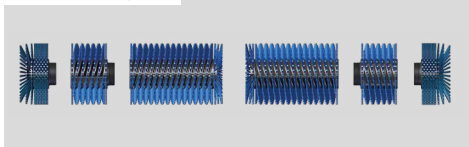

Tapones de transporte

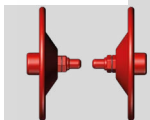

Arco de la lanza

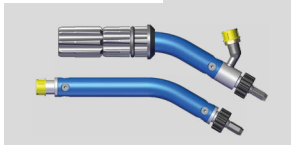

Protector contra salpicaduras



Lanza telescópica y varilla modular

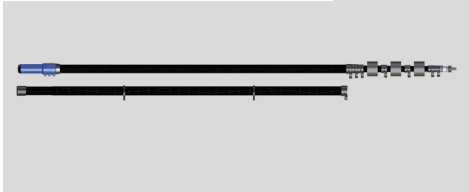

### Componentes y su función

**La caja de engranajes** es la unidad de accionamiento del limpiador. Aquí se encuentran todos los componentes necesarios para accionar el rodillo de cepillos. El rodillo de cepillos está montado en los ejes de la caja de engranajes. La lanza se monta en la clavija de conexión.

**El rodillo de cepillos** es la parte del limpiador que realiza el trabajo de limpieza. Los elementos individuales tienen una anchura de 240 mm y 100 mm. A modo de cierre se monta una tapa con cerdas.

**Los tapones de transporte** protegen el rodillo de cepillos de los puntos de presión. Se insertan en las tapas de los extremos del rodillo de cepillos.

**El arco de la lanza** aumenta la presión de contacto del rodillo de cepillos sobre la superficie de limpieza. Esto aumenta el efecto de limpieza.

**El protector contra salpicaduras** protege al operario de las salpicaduras de agua. Reduce las pérdidas de agua por salpicaduras y aumenta el efecto de lavado.

**La lanza telescópica y la varilla modular** son el mango del limpiador. Se utilizan para guiar al limpiador.



## Uso previsto

Aquí encontrará la siguiente información:  
Para qué puede utilizarse el limpiador, dónde puede utilizarse y quién puede utilizarlo.



### Uso previsto

El sistema Sola-Tecs C está destinado a la limpieza de módulos fotovoltaicos en el sector comercial. Se necesita un limpiador de alta presión para accionar el Sola-Tecs C. Para guiar el sistema Sola-Tecs C, se necesita una lanza con una conexión adecuada. El sistema Sola-Tecs C está diseñado para eliminar la suciedad de los módulos fotovoltaicos. En la misma operación, se lava la suciedad desprendida del módulo fotovoltaico.

### Requisitos de las superficies fotovoltaicas a limpiar

Los módulos fotovoltaicos que se vayan a limpiar deben estar firmemente montados en un marco de montaje. Los módulos fotovoltaicos deben ser accesibles de forma segura. La zona de trabajo debe estar libre de riesgos eléctricos.

### Requisitos para el usuario del sistema

Operario: El operario ha sido instruido por el explotador sobre las tareas asignadas y los posibles peligros en caso de comportamiento inadecuado. Las tareas que van más allá del manejo durante el funcionamiento normal solo pueden ser llevadas a cabo por el operario si esto se especifica en estas instrucciones y el explotador le ha encomendado expresamente esta tarea.

Personal profesional: Gracias a su formación técnica, conocimientos y experiencia, así como a su conocimiento de las normas y reglamentos pertinentes, el personal cualificado es capaz de realizar los trabajos que se le asignan y de reconocer de forma autónoma los posibles peligros y evitarlos.

Los siguientes grupos de personas no pueden operar el Sola-Tecs C:

- ▶ Personas con capacidades físicas, sensoriales o mentales reducidas.
- ▶ Niños y jóvenes menores de 18 años
- ▶ Personas que no han sido instruidas

### Requisitos de espacio del Sola-Tec C

- ▶ El Sola-Tecs C requiere una superficie de apoyo de 0,16 x 1,0 metros.
- ▶ Al limpiar, se necesita un área de movimiento de 5 m<sup>2</sup> alrededor del usuario.
- ▶ Debe haber una distancia de al menos 1 metro hasta el siguiente obstáculo en la dirección de trabajo.
- ▶ Para evitar accidentes, debe cerrarse al acceso de personas una zona de seguridad de 20 metros alrededor del usuario.

### Requisitos del limpiador de alta presión

- ▶ El limpiador de alta presión debe garantizar una presión de funcionamiento de 100-120 bares y un caudal de al menos 10 litros por minuto.

### Requisitos para la lanza



- ▶ La lanza debe estar aprobada para un peso de al menos 5 kilogramos en el estado de funcionamiento extendido.
- ▶ La lanza debe tener una conexión no giratoria con el Sola-Tecs C. Para una conexión segura, se necesita un adaptador, que está disponible como accesorio.

### Límites de rendimiento para el funcionamiento

- ▶ El Sola-Tecs C puede funcionar a un máximo de 140 bares.
- ▶ El Sola-Tecs C requiere un caudal de 10 l/min.
- ▶ La temperatura del agua no debe superar los 40 °C en el pico de temperatura.

### Datos de rendimiento en funcionamiento normal

- ▶ El Sola-Tecs C desarrolla aproximadamente 700 revoluciones por minuto en el rango de presión entre 100-120 bar.
- ▶ En funcionamiento normal, el Sola-Tecs C desarrolla un nivel de ruido de 89 decibelios.
- ▶ En la versión más corta, el Sola-Tecs C genera una carga superficial de 553 Newton por centímetro cuadrado.



## Declaración de conformidad de la CE

Der Hersteller / Inverkehrbringer

TEV Jäger mbH  
Grundweg 10  
89250 Senden

erklärt hiermit, dass folgendes Produkt

Produktbezeichnung: Photovoltaikreiniger  
Modellbezeichnung: SOLA-TECS C  
Typbezeichnung: SOLA-TECS C400, C600, C800, C1000  
Seriennummer: 0139-xxxx  
Handelsbezeichnung: Solar,- Photovoltaikreiniger  
Baujahr: ab 2010  
Beschreibung:  
Angetriebene Rotationsbürste für die Reinigung und Pflege von Solar- und Photovoltaikanlagen.

Allen einschlägigen Bestimmungen der angewandten Rechtsvorschriften (nachfolgend) - einschließlich deren zum Zeitpunkt der Erklärung geltenden Änderungen - entspricht. Die alleinige Verantwortung für die Ausstellung dieser Konformitätserklärung trägt der Hersteller. Diese Erklärung bezieht sich nur auf die Maschine in dem Zustand, in dem sie in Verkehr gebracht wurde; vom Endnutzer nachträglich angebrachte Teile und/oder nachträglich vorgenommene Eingriffe bleiben unberücksichtigt.

Folgende Rechtsvorschriften wurden angewandt:  
Maschinenrichtlinie 2006/42/EG

Folgende harmonisierte Normen wurden angewandt:

EN 60335-2-79:2012	Sicherheit elektrischer Geräte für den Hausgebrauch und ähnliche Zwecke - Teil 2-79: Besondere Anforderungen für Hochdruckreiniger und Dampfreiniger (IEC 60335-2-79:2012 (modifiziert))
EN ISO 12100:2010	Sicherheit von Maschinen - Allgemeine Gestaltungsleitsätze - Risikobeurteilung und Risikominderung (ISO 12100:2010)
EN ISO 4413:2010	Fluidtechnik - Allgemeine Regeln und sicherheitstechnische Anforderungen an Hydraulikanlagen und deren Bauteile (ISO 4413:2010)

Name und Anschrift der Person, die bevollmächtigt ist, die technischen Unterlagen zusammenzustellen:  
Patrick Geiger

Ort: Senden  
Datum: 15.04.2019

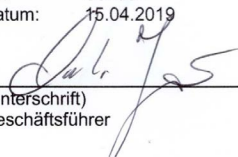
  
\_\_\_\_\_  
(Unterschrift)  
Geschäftsführer

  
\_\_\_\_\_  
(Unterschrift)  
Bevollmächtigter







## Instrucciones generales de seguridad

Instrucciones importantes para utilizar el sistema con seguridad y garantizar un funcionamiento seguro de la limpieza.



### Para su seguridad

Instrucciones importantes para el uso seguro del sistema. De esta manera se protege a sí mismo y a otras personas de situaciones peligrosas y lesiones.

#### PELIGRO



#### **Peligro de muerte debido a tormenta**

- ▶ No use la máquina durante una tormenta. Esto lo protegerá de los rayos.

#### PELIGRO



#### **Peligro de muerte por descarga eléctrica y líneas de alta tensión**

- ▶ La distancia de seguridad entre el dispositivo de limpieza y la línea de alta tensión no debe ser inferior a **20 metros**.

Si no respeta la distancia de seguridad, pone en peligro su vida y su salud.

#### ADVERTENCIA



#### **Riesgo de lesiones por caída desde el tejado**

- ▶ Use un sistema anticaídas. Esto le protegerá de las heridas causadas por una caída desde el tejado.

#### ATENCIÓN



#### **Enfermedad e hipotermia debido al mal tiempo**

- ▶ En caso de mal tiempo, asegúrese de usar ropa protectora adecuada. De esta manera se protege de las enfermedades causadas por la hipotermia.



 **ATENCIÓN**



**Riesgo de lesiones al levantar piezas pesadas**

- ▶ Cuando levante la máquina, asegúrese de hacerlo de forma ergonómica. Esto lo protegerá de las lesiones causadas por la sobrecarga de la espalda.

 **ATENCIÓN**



**Riesgo de lesiones por sobrecarga**

- ▶ Tómese descansos regulares. De esta manera se evitan las lesiones debidas a la sobrecarga física o mental y la fatiga.

**LA ATENCIÓN**

**Riesgo de daños por heladas**

- ▶ Evite que la máquina se congele. De lo contrario, esto puede provocar daños en los componentes. Esto protege a la máquina de los daños causados por las heladas.



## Operación de limpieza segura

Aquí encontrará información sobre: la elección de un lugar de limpieza seguro, las fuentes de peligro en la zona de trabajo, las fuentes de peligro al trabajar.



## Trabajo seguro

Esta sección describe cómo trabajar de forma segura con el sistema Sola-Tecs C.

### Selección de un punto de partida seguro

- ▶ En principio, el lugar de uso y su accesibilidad determinan el punto de partida del trabajo de limpieza.
- ▶ Antes de montar el sistema, realice una inspección y considere cómo y dónde quiere trabajar con seguridad.

#### ADVERTENCIA

##### Riesgo de lesiones por caída desde el tejado

- ▶ Use un sistema anticaídas. Esto lo protegerá de las heridas causadas por una caída desde el tejado.

#### ATENCIÓN

##### Riesgo de lesiones por terreno resbaladizo

- ▶ Compruebe la superficie de rodadura para ver si hay peligro de resbalones. Esto lo protegerá de las lesiones por una caída.

#### ATENCIÓN

##### Riesgo de lesiones por caídas

- ▶ Revise su área de trabajo para ver si hay desniveles y obstáculos. Esto lo protegerá de las lesiones por caídas.

- ▶ El punto de partida de la limpieza debe ser fácilmente accesible.

### Vigilar las fuentes de peligro en la zona de trabajo

- ▶ En el entorno de trabajo inmediato no pueden existir instalaciones de **alta tensión** de ningún tipo (cables, armarios de distribución, etc.).

### Determinar la seguridad de los módulos a limpiar

- ▶ Al inspeccionar el sistema, busque defectos en el mismo.

Por ejemplo:

- módulos solares rotos / defectuosos
- cables expuestos
- cierres sueltos
- ...

#### PELIGRO

##### Peligro de muerte por descarga eléctrica y líneas de alta tensión

- ▶ La distancia de seguridad entre el dispositivo de limpieza y la línea de alta tensión no debe ser inferior a **20 metros**. Si no respeta la distancia de seguridad, pone en peligro su vida y su salud.



### Seguridad durante la limpieza

- ▶ Al limpiar, asegúrese de no dañar ningún componente o cable.

#### ADVERTENCIA

##### Descarga eléctrica por sistema fotovoltaico

- ▶ Los cables y componentes de los sistemas fotovoltaicos llevan constantemente voltaje eléctrico cuando se exponen a la luz. Tocar partes activas puede causar la muerte por descarga eléctrica y está prohibido.

#### ADVERTENCIA

##### Descarga eléctrica debido a sistema fotovoltaico defectuoso

- ▶ Compruebe los módulos para ver si están dañados (grietas, arañazos, fugas, etc.) antes de limpiarlos. Los módulos dañados no deben limpiarse. Evite las lesiones por descarga eléctrica.

### Comprobar y preparar el equipo de alta presión

- ▶ Antes de empezar a trabajar, compruebe que las conexiones de alta presión no estén dañadas.
- ▶ Compruebe que la manguera de alta presión no esté dañada antes de empezar a trabajar.

#### ATENCIÓN

##### Riesgo de lesiones por mangueras y conexiones defectuosas

- ▶ Revise todas las mangueras de alta presión y las conexiones para ver si hay daños. De esta manera se protege de las lesiones causadas por un fuerte chorro de agua.

#### ATENCIÓN

##### Riesgo de lesiones debido al incorrecto montaje de los puntos de enlace

- ▶ Apriete los puntos de enlace siempre a mano y compruébelos. Esto le protegerá de las lesiones causadas por puntos de enlace disparados o no controlados.

### Comprobar si las lanzas están dañadas

- ▶ Compruebe que la abrazadera y el anillo del extremo no estén dañados.
- ▶ Compruebe si las varillas de carbono presentan daños, como roturas o puntos de impacto.
- ▶ Las piezas defectuosas deben ser sustituidas inmediatamente.

#### ADVERTENCIA

##### Riesgo de lesiones debido a un ajuste incorrecto de la palanca de sujeción

- ▶ La palanca de sujeción siempre debe proporcionar sujeción suficiente. De esta manera se evitan lesiones personales y daños a la propiedad debido a la caída descontrolada de piezas.



## Puesta en marcha del Sola-Tecs C

Aquí encontrará información sobre cómo preparar el limpiador para trabajar.



Retirar los tapones de transporte

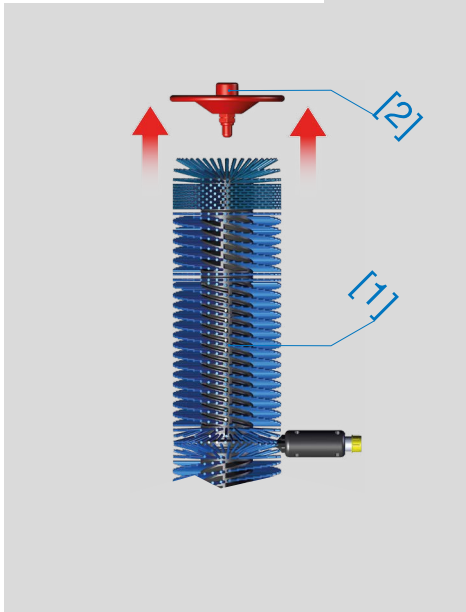

Comprobar caja de engranajes



## Preparación para el montaje del limpiador

En este paso, el Sola-Tecs C se prepara para el montaje.

### Retirar los tapones de transporte

- Sujete el limpiador [1] entre los muslos y tire de las tapas de transporte [2] hacia arriba.

### ⚠ ATENCIÓN

#### Riesgo de lesiones durante el desmontaje

- Use guantes durante el desmontaje. Esto protegerá su piel de rasguños y del atrapamiento.

### Comprobar la caja de engranajes

- Coloque el limpiador sobre una superficie limpia y gire el cepillo hacia un lado. El segundo lado debe girar al mismo tiempo. La transmisión no debe hacer ningún ruido de corte.





## Puesta en marcha

Comprobar filtro de alta presión

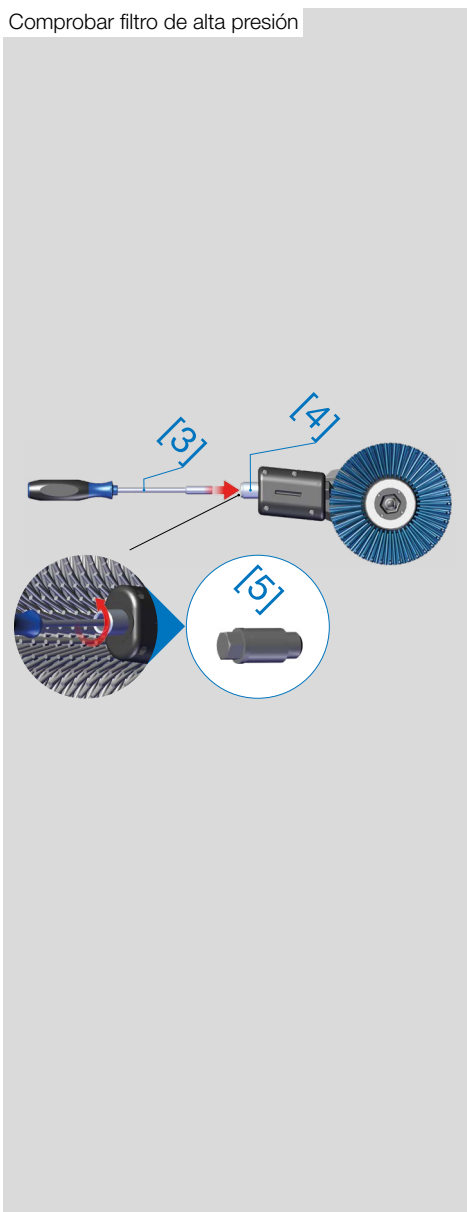

### Comprobar el filtro de alta presión

► Tome la llave de tubo [3]. Introduzca la llave de tubo en la clavija de conexión [4] hasta que se sitúe sobre el filtro HD. Gire la llave de vaso hasta que encaje en su sitio. Desatornille en sentido antihorario hasta que el filtro HD [5] pueda aflojarse. Compruebe si el filtro HD está sucio. Limpie o sustituya el filtro HD según sea necesario. Vuelva a enroscar el filtro HD en sentido horario y apriételo a mano.

#### LA ATENCIÓN

##### Riesgo de daños por impurezas en el agua

► Nunca opere el limpiador sin un filtro de alta presión. Esto previene el daño causado por las impurezas en el agua.

## Montar el limpiador en la lanza

En este paso se describe cómo montar el Sola-Tecs C en la lanza. La lanza, ya sea telescópica o modular, debe estar preparada para este paso.

### Limpieza del sistema

► Antes de conectar la lanza, deje correr el agua durante al menos 3 minutos para eliminar la suciedad de la manguera.



Fijación y alineación

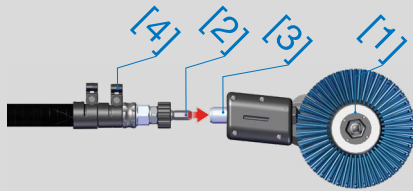

**Fijación y alineación**

- ▶ Coloque el Sola-Tecs C [1] en una superficie plana.
- ▶ Inserte la lanza con el hexágono [2] hasta el tope en la clavija de conexión [3].
- ▶ Asegúrese de que las abrazaderas [4] apuntan hacia arriba. Si las abrazaderas no apuntan hacia arriba, abra la primera abrazadera y gire la lanza hasta que la abrazadera apunte hacia arriba.

**LA ATENCIÓN**

**Riesgo de daños por atasco de racor y boquilla hexagonal**

- ▶ Engrase la boquilla hexagonal de la lanza y el pin de conexión del racor con grasa (DIN 51502: KP2G-30) antes del montaje.

Esto reduce el riesgo de atascos y los daños resultantes.



## Puesta en marcha

Atornillar a la lanza telescópica



Atornillar a la varilla modular



### Atornillar a la lanza telescópica y a la varilla modular

- ▶ Atornille el enganche rápido [5] en la clavija de conexión [3] girándolo hacia la derecha. Asegúrese de que la clavija de conexión se deslice al atornillar.
- ▶ Atornille hasta que el Sola-Tecs C [1] esté firmemente asentado.
- ▶ Apriete el enganche rápido a mano.

### ⚠ ATENCIÓN

#### Riesgo de lesiones debido al incorrecto montaje de los puntos de enlace

- ▶ Apriete los puntos de enlace siempre a mano y compruébelos. Esto le protegerá de las lesiones causadas por puntos de enlace disparados o no controlados.

### LA ATENCIÓN

#### Prevenga los daños al enganche rápido

- ▶ Apriete el enganche rápido a mano. No use ninguna herramienta (alicates, etc.) para apretar.

De esta forma se evita que se astille el plástico y se dañe el racor.



## Trabajar con el Sola-Tecs C

Aquí encontrará información sobre cómo trabajar con el limpiador.



Preseleccionar la dirección de empuje

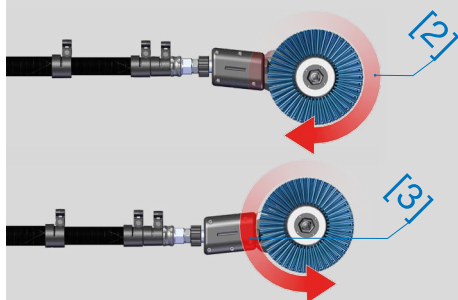

## Trabajar con el limpiador

Esta sección describe cómo trabajar con el limpiador. ¿Cómo se enciende el limpiador? ¿Cómo se trabaja en los módulos fotovoltaicos?

### Colocar el limpiador en el punto de partida

- ▶ El limpiador tiene una dirección de empuje debido a la dirección de rotación del rodillo de cepillos y puede ser operado alejándose del operario [2] y empujando hacia el operario [3].
- ▶ La dirección de empuje se ajusta girando el limpiador en la lanza 180°.

#### ADVERTENCIA

##### Descarga eléctrica debido a sistema fotovoltaico defectuoso

- ▶ Compruebe los módulos para ver si están dañados (grietas, arañazos, fugas, etc.) antes de limpiarlos. Los módulos dañados no deben limpiarse. Evite las lesiones por descarga eléctrica.

#### ADVERTENCIA

##### Riesgo de lesiones por caída desde el tejado

- ▶ Use un sistema anticaídas. Esto le protegerá de las heridas causadas por una caída desde el tejado.

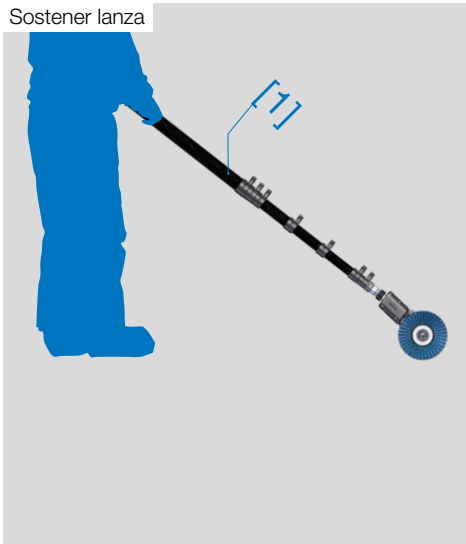

► Sostenga la lanza [1] con el Sola-Tecs C con la mano.

► Sitúese en el punto de partida de la zona a limpiar.

► Coloque el limpiador [4] sobre los módulos fotovoltaicos [5] al principio de la superficie a limpiar.

*Asegúrese de que la dirección de trabajo sea siempre de arriba abajo o de abajo arriba. Nunca desde un lado o en ángulo, de lo contrario el limpiador puede resbalar sin control.*

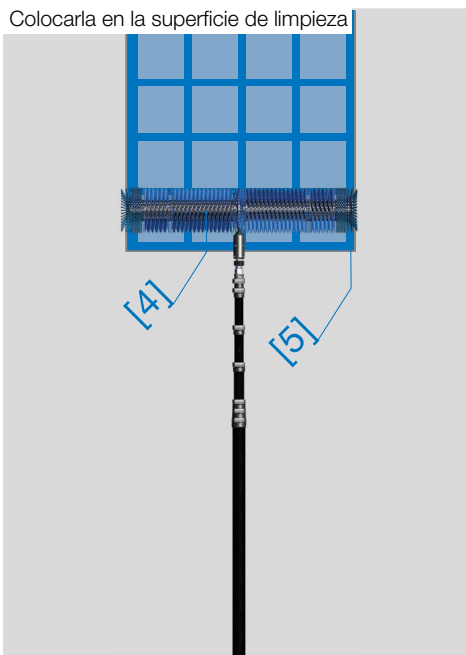

**⚠ ADVERTENCIA**

**Riesgo de lesiones por la caída de piezas**

► Revise la superficie a limpiar para ver si hay piezas que puedan caer. De esta manera se protege a sí mismo y a otras personas de las lesiones causadas por la caída de piezas.

**⚠ ADVERTENCIA**

**Riesgo de lesiones debido a un arranque repentino**

► Arranque y detenga la máquina solo con un sistema adecuado y no mediante el limpiador de alta presión. Esto lo protegerá de las lesiones causadas por el arranque involuntario.



## Trabajar

Encender el limpiador de alta presión

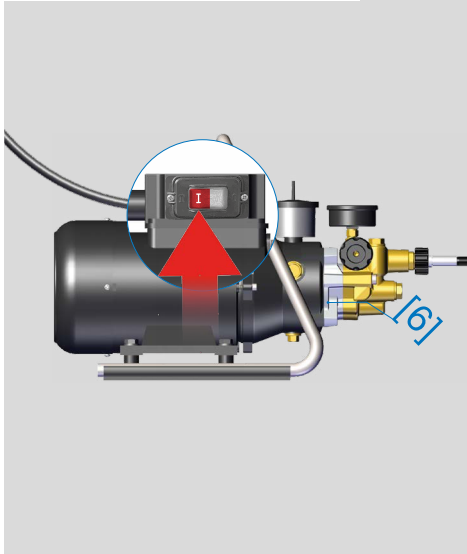

► Conecte el limpiador de alta presión [6].

► Ajuste la presión de funcionamiento [7] en el rango de 100-120 bar.

*Recomendamos nuestro tope de agua o nuestro mando a distancia por radio como accesorios.*

### ADVERTENCIA

**Riesgo de lesiones debido a la excesiva presión de funcionamiento**

- No haga funcionar la máquina por encima de la presión máxima de funcionamiento especificada. De esta manera se protege de las lesiones causadas por piezas de conexión que salen despedidas sin

Ajustar la presión de funcionamiento

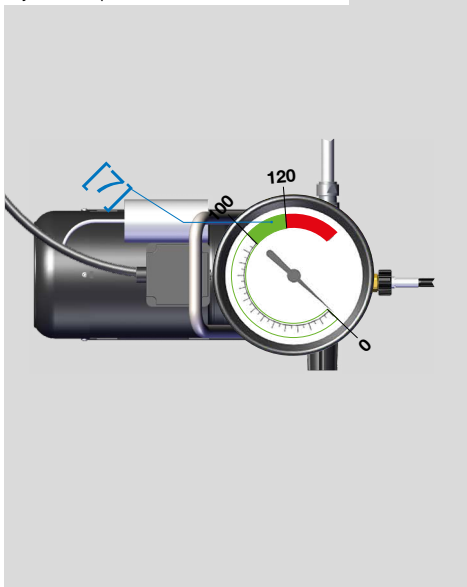

### ATENCIÓN

**Riesgo de lesiones por mangueras y conexiones defectuosas**

- Revise todas las mangueras de alta presión y las conexiones para ver si hay daños. De esta manera se protege de las lesiones causadas por un fuerte chorro de agua.

### LA ATENCIÓN

**Peligro de deterioro por los espárragos**

- Evite pasar por encima de los espárragos. Esto protege la máquina y las cerdas de un mayor desgaste.

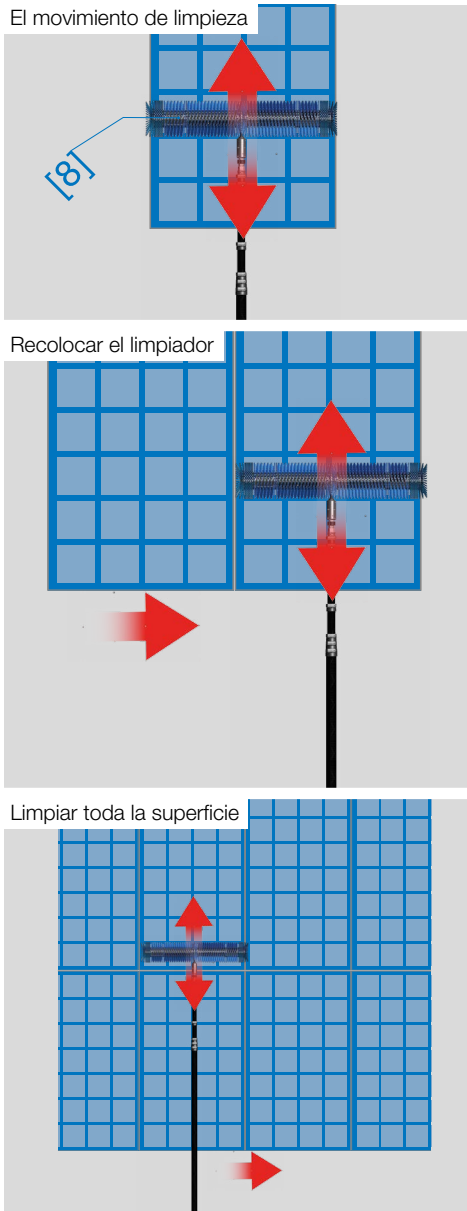

### Limpieza con el Sola-Tecs C

- ▶ Guíe el limpiador [8] verticalmente con movimientos lineales y uniformes, alejándolo de usted y volviendo a acercarlo a usted (similar a un movimiento de barrido).
- ▶ Mueva el limpiador [8] en dirección horizontal y repita el movimiento de limpieza.
- ▶ Repita estos dos pasos hasta que haya limpiado la superficie.
- ▶ Apague el limpiador de alta presión después de terminar el trabajo de limpieza o durante las pausas.

#### ⚠ ADVERTENCIA

##### Riesgo de lesiones por caída de limpiador

- ▶ Cuando trabaje en el borde del área de trabajo, tenga cuidado de no sobrepasar el borde. De esta manera se evitan lesiones personales y daños a la propiedad causados por la caída de un limpiador.

#### ⚠ ADVERTENCIA

##### Riesgo de lesiones debido haber guiado el dispositivo de limpieza incorrectamente

- ▶ No guíe el dispositivo de limpieza verticalmente hacia arriba o hacia abajo. Así previene lesiones por la caída de un dispositivo de limpieza.





## Transporte y almacenamiento

Aquí encontrará información sobre el transporte y el almacenamiento del limpiador.



Recomendamos nuestra caja de transporte de madera como accesorio.

Vaciar limpiador

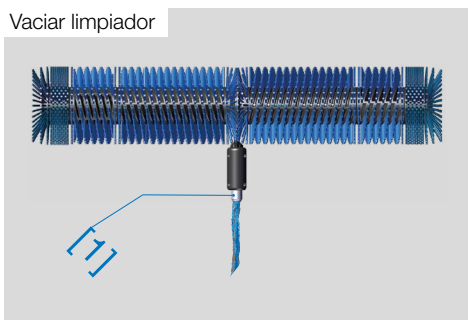

Colocar los tapones de transporte

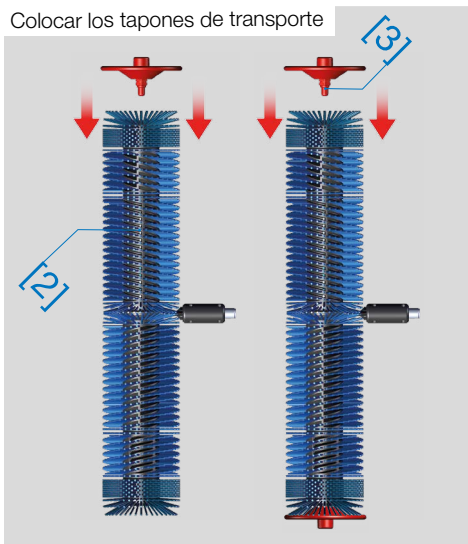

Enroskar la tapa de protección roscada

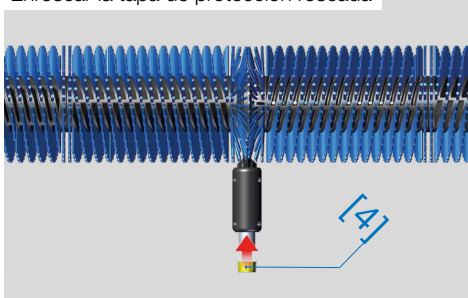

## Transporte y almacenamiento del limpiador

Aquí se explica cómo transportar y almacenar el limpiador de forma segura y sin causar daños.

### Preparación del transporte

- ▶ Desenrosque el limpiador de la lanza.
- ▶ Sostenga el limpiador con la conexión [1] apuntando hacia el suelo y deje que el agua salga del mismo.
- ▶ Coloque el limpiador [2] con el extremo del cepillo en el suelo y coloque las tapas rojas de transporte [3].
- ▶ Repita el proceso por el otro lado.
- ▶ Atornille la tapa de protección roscada amarilla [4] en la clavija de conexión.
- ▶ Transporte el Sola-Tecs C en la caja original [5]. Es resistente al agua. O en la caja de transporte disponible opcionalmente [6].

### **⚠ ATENCIÓN**

#### Riesgo de lesiones durante el desmontaje

- ▶ Use guantes durante el desmontaje. Esto protegerá su piel de rasguños y del atrapamiento.



Caja original



Caja de transporte opcional

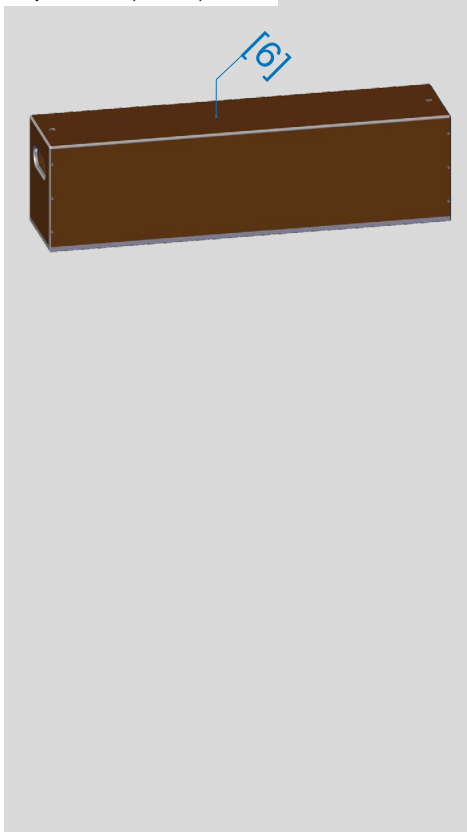

### Preparación para el almacenamiento

- ▶ Sostenga el limpiador con la conexión apuntando hacia el suelo y deje que el agua salga del mismo.
- ▶ Coloque el limpiador con el extremo del cepillo en el suelo y coloque la tapa roja de transporte.
- ▶ Repita el proceso por el otro lado.
- ▶ Enrosque la tapa roscada amarilla en la clavija de conexión.
- ▶ Guarde el Sola-Tecs C en la caja original. Es resistente al agua.
- ▶ Guarde el Sola-Tecs C en un lugar cálido y seco.

### LA ATENCIÓN

#### Riesgo de daños por heladas

- ▶ Evite que la máquina se congele. De lo contrario, esto puede provocar daños en los componentes. Esto protege a la máquina de los daños causados por las heladas.



## Eliminar el limpiador

Aquí encontrará información sobre la eliminación del producto y los componentes asociados.



## ¿Qué ocurre con los residuos?

### **Embalaje**

▶ El envase es de cartón y se puede reciclar.

### **Resina para la producción de agua ultrapura**

▶ Consulte la hoja de datos de seguridad para conocer las instrucciones de eliminación.

### **Caja de engranajes, engranaje planetario y rodillo de cepillos**

▶ Estos componentes pueden con los residuos eliminarse.

### **Eje del engranaje, tapa del engranaje y boquilla de conexión**

▶ Estos componentes pueden introducirse en el sistema de reciclaje de metales.

### **⚠ ATENCIÓN**

#### **Riesgo de lesiones durante el desmontaje**

▶ Use guantes durante el desmontaje. Esto protegerá su piel de rasguños y del atrapamiento.





